

1 Especificações das peças: escolher o tamanho da haste de acordo com o vidro

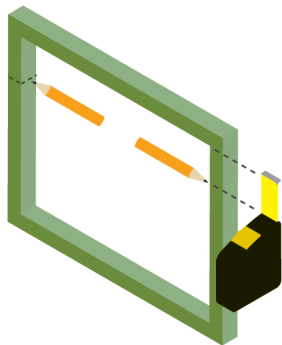

2 Fazer as marcações de acordo com o posicionamento da dobradiça basculante

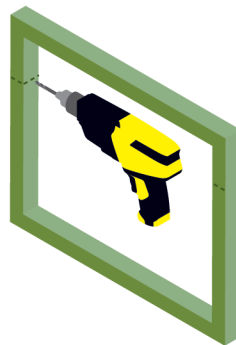

3 Fazer os furos para a entrada da peça na parede e furos para fixação dos parafusos

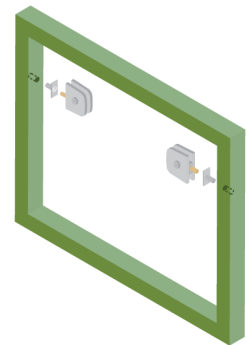

4 Inserir e fixar a dobradiça basculante, parafusando-a na parede

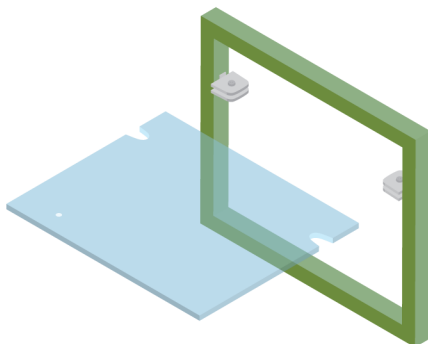

5 Deslizar o vidro na dobradiça basculante e fixá-lo na posição

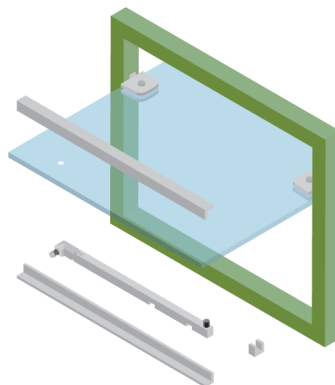

6 Fixar a Haste, o Descanso para Haste e a vedação Perfil L na parede, observando o lado certo de acordo com o movimento que o Vidro Maxim-Ar fará

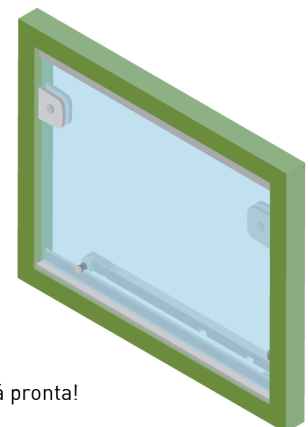
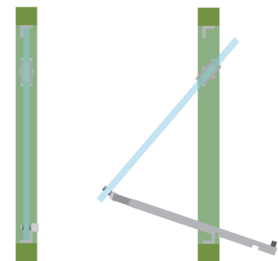

7 Sua Janela Maxim-Ar está pronta!